

Dell XPS 14

オーナーズマニュアル

コンピュータモデル : XPS L421X
規制モデル : P30G
規制タイプ : P30G001



メモ、注意、警告



メモ：コンピュータを使いやすくするための重要な情報を説明しています。



注意：指示に従わない場合、ハードウェアの損傷やデータの損失の可能性があることを示しています。



警告：物的損害、怪我、または死亡の原因となる可能性があることを示しています。

© 2012 Dell Inc.

本書で使用される商標：Dell™、DELL ロゴ、および XPS™ は Dell Inc. の商標です。
Microsoft®、Windows®、および Windows スタートボタンのロゴ  は、米国、および / またはその他の国における Microsoft corporation の商標、または登録商標です。
Bluetooth® は Bluetooth SIG, Inc. が所有する登録商標であり、ライセンス認可を受けて Dell Inc. が使用するものです。

2012 年 06 月

Rev. A00

目次

作業を開始する前に	9
コンピュータと接続デバイスの電源を切る.....	9
安全にお使いいただくための注意.....	9
推奨する工具とツール	10
コンピュータ内部の作業を終えた後に	11
ベースカバーの取り外し	12
手順	12
ベースカバーの取り付け	15
手順	15
システムバッジの取り外し	16
作業を開始する前に.....	16
手順	16
システムバッジの取り付け	18
手順	18
作業を終えた後に	18
バッテリー LED 基板の取り外し	19
作業を開始する前に.....	19
手順	19
バッテリー LED 基板の取り付け	21
手順	21
作業を終えた後に	21
スピーカの取り外し	22
作業を開始する前に.....	22
手順	22
スピーカの取り付け	24
手順	24

作業を終えた後に	24
バッテリーの取り外し	25
作業を開始する前に	25
手順	25
バッテリーの取り付け	26
手順	26
作業を終えた後に	26
メモリモジュールの取り外し	27
作業を開始する前に	27
手順	27
メモリモジュールの取り付け	29
手順	29
作業を終えた後に	30
ワイヤレスミニカードの取り外し	31
作業を開始する前に	31
手順	31
ワイヤレスミニカードの取り付け	33
手順	33
作業を終えた後に	33
mSATA/WWAN ミニカードの取り外し	34
作業を開始する前に	34
手順	34
mSATA/WWAN カードの取り付け	35
手順	35
作業を終えた後に	35
ハードディスクドライブの取り外し	36
作業を開始する前に	36
手順	36
ハードディスクドライブの取り付け	39
手順	39



作業を終えた後に	39
電源 / バッテリステータスライト基板の 取り外し	40
作業を開始する前に	40
手順	40
電源 / バッテリステータスライト基板の 取り付け	42
手順	42
作業を終えた後に	42
コイン型バッテリーの取り外し	43
作業を開始する前に	43
手順	43
コイン型バッテリーの取り付け	44
手順	44
作業を終えた後に	44
ファンの取り外し	45
作業を開始する前に	45
手順	45
ファンの取り付け	46
手順	46
作業を終えた後に	46
プロセッサヒートシンクの取り外し	47
作業を開始する前に	47
手順	47
プロセッサヒートシンクの取り付け	48
手順	48
作業を終えた後に	48
I/O 基板の取り外し	49
作業を開始する前に	49
手順	49

I/O 基板の取り付け	51
手順	51
作業を終えた後に	51
システム基板の取り外し	52
作業を開始する前に	52
手順	53
システム基板の取り付け	57
手順	57
作業を終えた後に	57
BIOS にサービスタグを入力する方法	57
通気孔の取り外し	58
作業を開始する前に	58
手順	58
通気孔の取り付け	59
手順	59
作業を終えた後に	59
ディスプレイの取り外し	60
作業を開始する前に	60
手順	60
ディスプレイの取り付け	62
手順	62
作業を終えた後に	62
キーボードの取り外し	63
作業を開始する前に	63
手順	64
キーボードの取り付け	67
手順	67
作業を終えた後に	67
パームレストの取り外し	68
作業を開始する前に	68
手順	69

パームレストの取り付け	71
手順	71
作業を終えた後に	71
BIOS のフラッシュ	72









作業を開始する前に

コンピュータと接続デバイスの電源を切る

-  **注意:** データの損失を防ぐため、開いているすべてのファイルを保存してから閉じ、実行中のすべてのプログラムを終了してから、コンピュータの電源を切ります。
- 1 開いているファイルはすべて保存して閉じ、実行中のプログラムはすべて終了します。
 - 2 **スタート** 、**シャットダウン** の順にクリックします。
Microsoft Windows がシャットダウンし、コンピュータの電源が切れます。
 **メモ:** 他のオペレーティングシステムを使用している場合は、該当するシステムのマニュアルでシャットダウン方法を参照してください。
 - 3 コンピュータ、および取り付けられているすべてのデバイスをコンセントから外します。
 - 4 モデムケーブル、ネットワークケーブル、および取り付けられているデバイスをすべてコンピュータから外します。

安全にお使いいただくための注意

身体の安全を守り、コンピュータを損傷から保護するために、次の安全に関する注意に従ってください。

-  **警告:** コンピュータ内部の作業を始める前に、お使いのコンピュータに付属しているガイドの安全にお使いいただくための注意事項をお読みください。安全にお使いいただくためのベストプラクティスの追加情報に関しては、規制順守のホームページ (dell.com/regulatory_compliance) をご覧ください。
-  **警告:** コンピュータのカバーまたはパネルを開ける前に、すべての電源を外してください。コンピュータ内部の作業が完了したら、電源を接続する前にすべてのカバー、パネル、およびネジを取り付けてください。
-  **注意:** コンピュータの損傷を避けるため、平らで清潔な場所で作業を行うようにしてください。
-  **注意:** コンピュータおよびカードは、損傷を避けるために端を持つようにしてください。ピンおよび接合部には触れないでください。
-  **注意:** 許可されたサービス技術者以外は、コンピュータカバーを外したりコンピュータ内の部品に触れないでください。安全にお使いいただくための注意を参照して、安全上の注意事項に関する詳細な情報を確認し、コンピュータ内部の作業および静電気放出への対処を行ってください。
-  **注意:** コンピュータ内部の部品に触れる前に、コンピュータ背面の金属部など塗装されていない金属面に触れて、身体の静電気を除去してください。作業中も、定期的に塗装されていない金属面に触れて、内蔵コンポーネントを損傷するおそれのある静電気を除去してください。
-  **注意:** ケーブルを外すときは、コネクタまたはコネクタのプルタブを持ち、ケーブル自身を引っ張らないでください。一部のケーブルのコネクタ部には、ロックタブや蝶ネジが付いています。該当するケーブルを外す際には、これらを外す必要があります。ケーブルを外すときは、コネクタピンを曲げないように、まっすぐ引き抜いてください。ケーブルを接続するときは、コネクタとポートの向きを揃えて、まっすぐ差し込んでください。
-  **注意:** ネットワークケーブルを取り外すには、まずケーブルのプラグをコンピュータから外し、次にケーブルをネットワークデバイスから外します。
-  **注意:** メディアカードリーダーに挿入されているカードは、押して取り出します。

推奨する工具とツール

このドキュメントで説明する操作には、以下のようなツールが必要です。

- プラスドライバー
- Torx T5 ドライバ

コンピュータ内部の作業を終えた後に

交換の手順が完了したら、次のことを忘れずに行ってください。

- すべてのネジを取り付けて、コンピュータ内部にネジが残っていないことを確認します。
- 外付けデバイス、ケーブル、カード、および作業前にコンピュータから取り外したその他のパーツをすべて接続します。
- コンピュータ、および取り付けられているすべてのデバイスを電源に接続します。



注意：コンピュータの電源を入れる前にすべてのネジを取り付け、コンピュータ内部にネジが残っていないことを確認してください。ネジが残っていると、コンピュータが損傷する恐れがあります。

ベースカバーの取り外し

警告： コンピュータ内部の作業を始める前に、お使いのコンピュータに付属しているガイドの安全にお使いいただくための注意事項を読んで、9 ページの「作業を開始する前に」の手順を実行してください。コンピュータ内部の作業が終了したら、11 ページの「コンピュータ内部の作業を終えた後に」の指示に従ってください。安全にお使いいただくためのベストプラクティスの追加情報に関しては、規制順守のホームページ (dell.com/regulatory_compliance) をご覧ください。

手順

- 1 ディスプレイを閉じて、コンピュータを裏返します。
- 2 ベースカバーアセンブリのインジケータの上に指先を置きます。
- 3 システムバッジを表に戻し、ベースカバーアセンブリの上に起きます。



1 システムバッジ

2 ベースカバーアセンブリ

- 4 システムバッジの下にある、ベースカバーアセンブリを固定しているネジを外します。

- 5 ベースカバーアセンブリをパームレストアセンブリに固定しているネジを外します。
- 6 コンピュータの背面を起点に、ベースカバーアセンブリを慎重に取り外して裏返し、パームレストアセンブリに設置します。

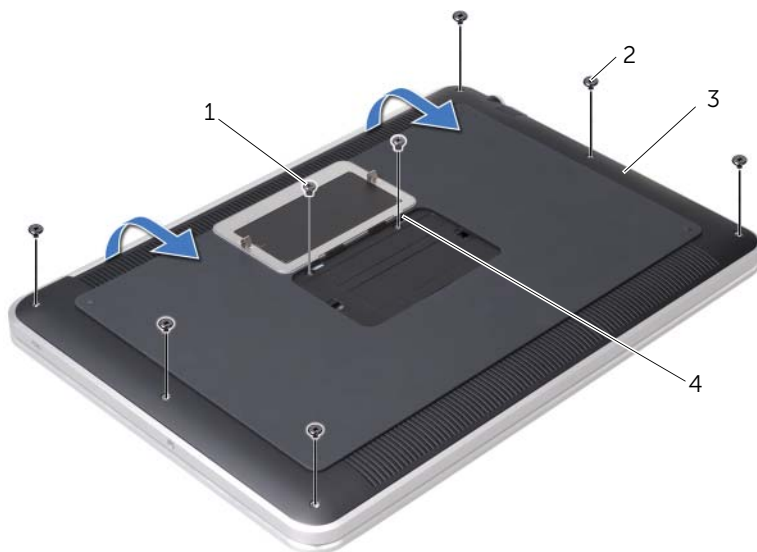

1	ネジ (2)	2	T5 ネジ (6)
3	ベースカバーアセンブリ	4	タブ (2)

- 7 コネクタラッチを持ち上げ、プルタブを使ってバッテリー LED 基板ケーブルをシステム基板から外します。

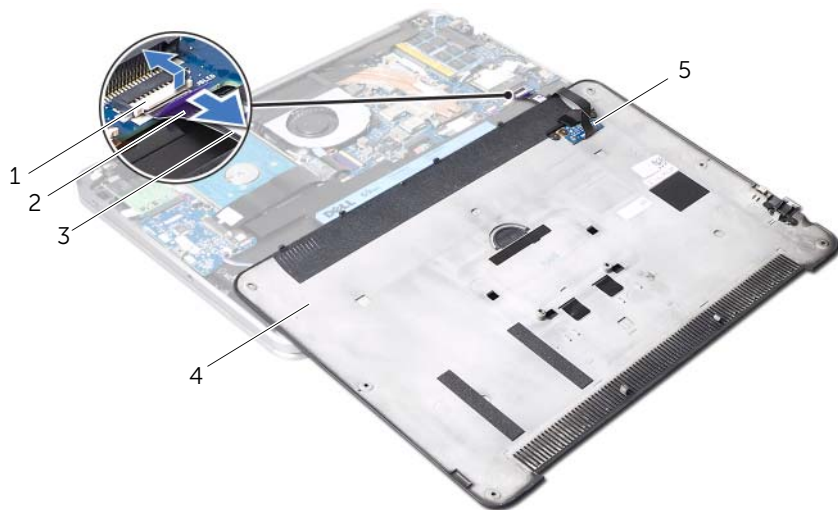

1	コネクタラッチ	2	プルタブ
3	バッテリー LED 基板ケーブル	4	ベースカバーアセンブリ
5	バッテリー LED 基板		

- 8 バッテリー LED 基板をベースカバーアセンブリから取り外します。
19 ページの「バッテリー LED 基板の取り外し」を参照してください。

ベースカバーの取り付け



警告：コンピュータ内部の作業を始める前に、お使いのコンピュータに付属しているガイドの安全にお使いいただくための注意事項を読んで、9 ページの「作業を開始する前に」の手順を実行してください。コンピュータ内部の作業が終了したら、の指示に従ってください。11 ページの「コンピュータ内部の作業を終えた後に」の指示に従ってください。安全にお使いいただくためのベストプラクティスの追加情報に関しては、規制順守のホームページ (dell.com/regulatory_compliance) をご覧ください。

手順

- 1 バッテリー LED 基板を取り付けます。21 ページの「バッテリー LED 基板の取り付け」を参照してください。
- 2 バッテリー LED 基板ケーブルをシステム基板コネクタに差し込み、コネクタラッチを押し下げてケーブルを固定します。
- 3 ベースカバーアセンブリを慎重に表向きに戻し、所定の位置にはめ込みます。
- 4 ベースカバーアセンブリをパームレストアセンブリに固定するネジを取り付けます。
- 5 ベースカバーアセンブリを固定するネジを、システムバッジの下に取り付けます。
- 6 システムバッジのタブをベースカバーアセンブリのスロットに差し込み、システムバッジを所定の場所にカチッとめ込みます。

システムバッジの取り外し

! 警告：コンピュータ内部の作業を始める前に、お使いのコンピュータに付属しているガイドの安全にお使いいただくための注意事項を読んで、9 ページの「作業を開始する前に」の手順を実行してください。コンピュータ内部の作業が終了したら、11 ページの「コンピュータ内部の作業を終えた後に」の指示に従ってください。安全にお使いいただくためのベストプラクティスの追加情報に関しては、規制順守のホームページ (dell.com/regulatory_compliance) をご覧ください。

作業を開始する前に

12 ページの「ベースカバーの取り外し」の手順 1 から 手順 7 の手順を実行します。

手順

- 1 システムバッジをベースカバーアセンブリに固定しているテープをはがします。



1 ベースカバーアセンブリ

2 テープ (2)

- 2 ベースカバーアセンブリを裏返します。
- 3 指先をつかって、システムバッジを慎重に裏返し、ベースカバーアセンブリの-slotからテープをはがします。
- 4 システムバッジを持ち上げて、ベースカバーアセンブリから取り外します。

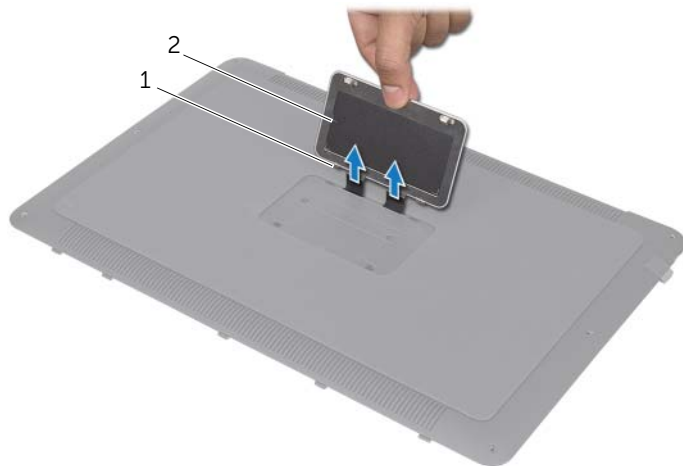

1 タブ (2)

2 システムバッジ

システムバッジの取り付け



警告：コンピュータ内部の作業を始める前に、お使いのコンピュータに付属しているガイドの安全にお使いいただくための注意事項を読んで、9 ページの「作業を開始する前に」の手順を実行してください。コンピュータ内部の作業が終了したら、11 ページの「コンピュータ内部の作業を終えた後に」の指示に従ってください。安全にお使いいただくためのベストプラクティスの追加情報に関しては、規制順守のホームページ (dell.com/regulatory_compliance) をご覧ください。

手順

- 1 システムバッジのテープをベースカバーアセンブリのスロットに差し込みます。
- 2 システムバッジのタブをベースカバーアセンブリのスロットに差し込み、システムバッジを所定の場所にカチッとはめ込みます。
- 3 ベースカバーアセンブリを裏返します。
- 4 テープからシールをはがし、テープを貼ってシステムバッジをベースカバーアセンブリに固定します。

作業を終えた後に

- 1 12 ページの「ベースカバーの取り外し」の手順 2 から 手順 6 の手順を実行します。

バッテリー LED 基板の取り外し

警告： コンピュータ内部の作業を始める前に、お使いのコンピュータに付属しているガイドの安全にお使いいただくための注意事項を読んで、9 ページの「作業を開始する前に」の手順を実行してください。コンピュータ内部の作業が終了したら、の指示に従ってください。11 ページの「コンピュータ内部の作業を終えた後に」の指示に従ってください。安全にお使いいただくためのベストプラクティスの追加情報に関しては、規制順守のホームページ (dell.com/regulatory_compliance) をご覧ください。

作業を開始する前に

12 ページの「ベースカバーの取り外し」の手順 1 から 手順 7 の手順を実行します。

手順

- 1 バッテリー LED 基板の透明シートをはがします。
- 2 バッテリー LED 基板ブラケットをベースカバーに固定しているネジを取り外します。
- 3 バッテリー LED 基板ブラケットを持ち上げて、ベースカバーから取り外します。

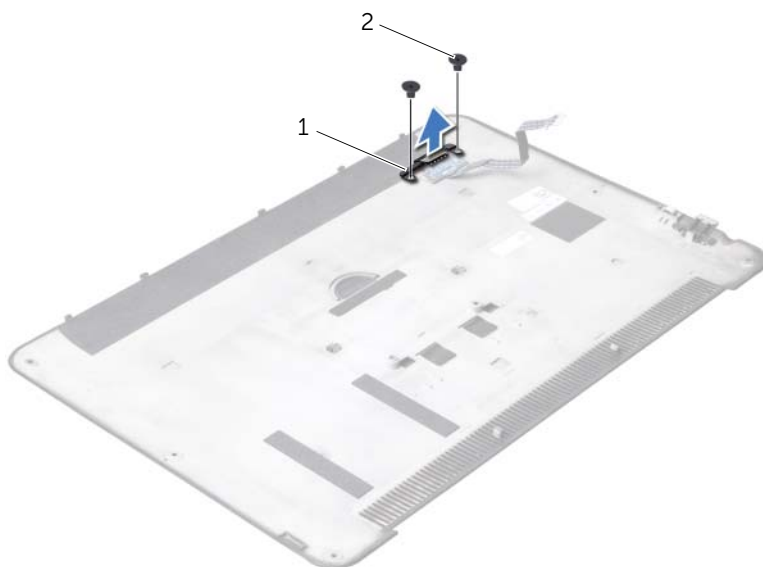

1 バッテリー LED 基板ブラケット

2 ネジ (2)

- 4 バッテリー LED 基板ブラケットをベースカバーに固定しているネジを取り外します。
- 5 バッテリー LED 基板を持ち上げ、スライドさせてベースカバーのタブから外します。



1 バッテリー LED 基板

2 ネジ

バッテリー LED 基板の取り付け



警告：コンピュータ内部の作業を始める前に、お使いのコンピュータに付属しているガイドの安全にお使いいただくための注意事項を読んで、9 ページの「作業を開始する前に」の手順を実行してください。コンピュータ内部の作業が終了したら、の指示に従ってください。11 ページの「コンピュータ内部の作業を終えた後に」の指示に従ってください。安全にお使いいただくためのベストプラクティスの追加情報に関しては、規制順手のホームページ (dell.com/regulatory_compliance) をご覧ください。

手順

- 1 ベースカバーのタブの下にバッテリー LED 基板を差し込み、ベースカバーの配置ポストを使用してバッテリー LED 基板を所定の位置に設置します。
- 2 バッテリー LED 基板をベースカバーに固定するネジを取り付けます
- 3 バッテリー LED 基板ブラケットのネジ穴とベースカバーのネジ穴の位置を揃えます。
- 4 バッテリー LED 基板ブラケットをベースカバーに固定するネジを取り付けます。
- 5 バッテリー LED 基板に透明シートを貼り付けます。

作業を終えた後に

- 1 12 ページの「ベースカバーの取り外し」の手順 2 から 手順 6 の手順を実行します。

スピーカの取り外し

! 警告：コンピュータ内部の作業を始める前に、お使いのコンピュータに付属しているガイドの安全にお使いいただくための注意事項を読んで、9 ページの「作業を開始する前に」の手順を実行してください。コンピュータ内部の作業が終了したら、11 ページの「コンピュータ内部の作業を終えた後に」の指示に従ってください。安全にお使いいただくためのベストプラクティスの追加情報に関しては、規制順守のホームページ (dell.com/regulatory_compliance) をご覧ください。

作業を開始する前に

12 ページの「ベアスカバーの取り外し」の手順 1 から 手順 7 の手順を実行します。

手順

- 1 スピーカから透明シートをはがします。



1 透明シート

- 2 スピーカケーブルを I/O 基板のコネクタから外します。
- 3 スピーカケーブルをバッテリーに固定しているテープの位置をメモしてから、テープをはがします。
- 4 スピーカをパームレストアセンブリに固定しているネジを外します。
- 5 スピーカとスピーカケーブルを持ち上げてパームレストアセンブリから取り外します。

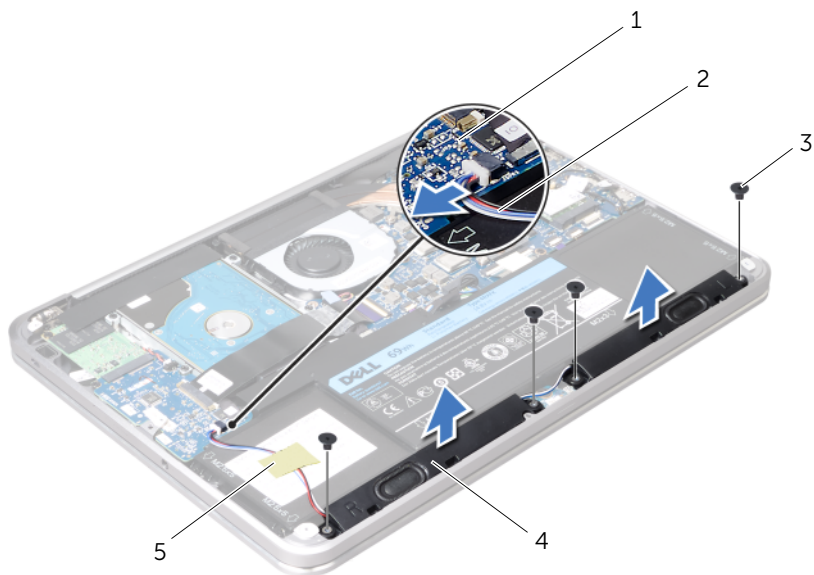

1	I/O 基板	2	スピーカケーブル
3	ネジ (4)	4	スピーカ (2)
5	テープ		

スピーカの取り付け



警告：コンピュータ内部の作業を始める前に、お使いのコンピュータに付属しているガイドの安全にお使いいただくための注意事項を読んで、9 ページの「作業を開始する前に」の手順を実行してください。コンピュータ内部の作業が終了したら、11 ページの「コンピュータ内部の作業を終えた後に」の指示に従ってください。安全にお使いいただくためのベストプラクティスの追加情報に関しては、規制順守のホームページ (dell.com/regulatory_compliance) をご覧ください。

手順

- 1 パームレストアセンブリの位置合わせポストを使用して、スピーカを所定の位置に設置します。



メモ：スピーカが位置合わせポストに固定されていることを確認します。

- 2 スピーカをパームレストアセンブリに固定するネジを取り付けます。
- 3 スピーカに透明シートを貼り付けます。
- 4 スピーカケーブルを I/O 基板のコネクタに接続します。
- 5 スピーカケーブルをバッテリーに固定するテープを貼ります。

作業を終えた後に

- 1 12 ページの「ベアスカバーの取り外し」の手順 2 から手順 6 の手順を実行します。

バッテリーの取り外し

警告： コンピュータ内部の作業を始める前に、お使いのコンピュータに付属しているガイドの安全にお使いいただくための注意事項を読んで、9 ページの「作業を開始する前に」の手順を実行してください。コンピュータ内部の作業が終了したら、の指示に従ってください。11 ページの「コンピュータ内部の作業を終えた後に」の指示に従ってください。安全にお使いいただくためのベストプラクティスの追加情報に関しては、規制順手のホームページ (dell.com/regulatory_compliance) をご覧ください。

作業を開始する前に

- 1 12 ページの「ベースカバーの取り外し」の手順 1 から 手順 7 の手順を実行します。
- 2 スピーカを取り外します。22 ページの「スピーカの取り外し」を参照してください。

手順

- 1 バッテリーをパームレストアセンブリに固定しているネジを外します。
- 2 バッテリーをケーブルと一緒に持ち上げ、パームレストアセンブリから取り出します。
- 3 バッテリーケーブルをシステム基板から外します。

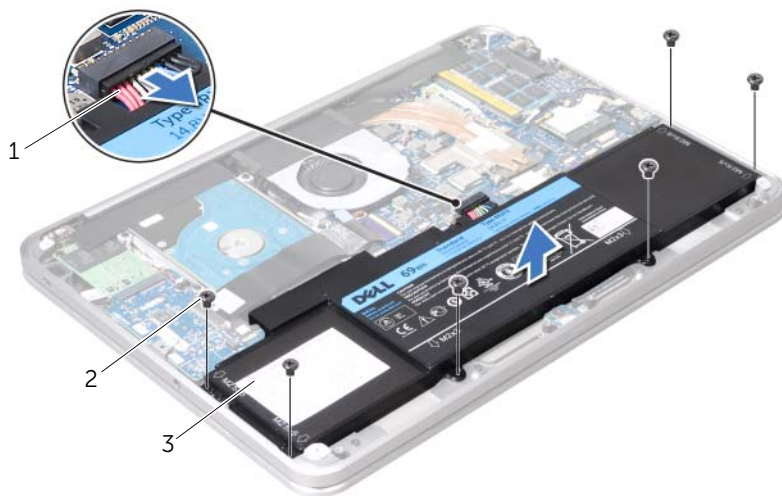

1 バッテリーケーブル

2 ネジ (6)

3 バッテリー

- 4 システム基板の静電気を除去するため、電源ボタンを約 5 秒間押し続けます。

バッテリーの取り付け



警告：コンピュータ内部の作業を始める前に、お使いのコンピュータに付属しているガイドの安全にお使いいただくための注意事項を読んで、9 ページの「作業を開始する前に」の手順を実行してください。コンピュータ内部の作業が終了したら、11 ページの「コンピュータ内部の作業を終えた後に」の指示に従ってください。安全にお使いいただくためのベストプラクティスの追加情報に関しては、規制順守のホームページ (dell.com/regulatory_compliance) をご覧ください。

手順

- 1 バッテリーケーブルをシステム基板に接続します。
- 2 バッテリーのネジ穴とパームレストアセンブリのネジ穴の位置を合わせます。
- 3 バッテリーをパームレストアセンブリに固定するネジを取り付けます。

作業を終えた後に

- 1 スピーカを取り付けます。24 ページの「スピーカの取り付け」を参照してください。
- 2 15 ページの「ベースカバーの取り付け」の手順 2 から手順 6 の手順を実行します。

メモリモジュールの取り外し

- ⚠ 警告：**コンピュータ内部の作業を始める前に、お使いのコンピュータに付属しているガイドの安全にお使いいただくための注意事項を読んで、9 ページの「作業を開始する前に」の手順を実行してください。コンピュータ内部の作業が終了したら、の指示に従ってください。11 ページの「コンピュータ内部の作業を終えた後に」の指示に従ってください。安全にお使いいただくためのベストプラクティスの追加情報に関しては、規制順守のホームページ (dell.com/regulatory_compliance) をご覧ください。

作業を開始する前に

- 1 12 ページの「ベアスカバーの取り外し」の手順 1 から手順 7 の手順を実行します。
- 2 スピーカを取り外します。22 ページの「スピーカの取り外し」を参照してください。
- 3 バッテリを取り外します。25 ページの「バッテリーの取り外し」を参照してください。

手順

- ⚠ 注意：**メモリモジュールコネクタへの損傷を防ぐため、メモリモジュールの固定クリップを広げるためにツールを使用しないでください。
- 1 システム基板アセンブリから透明シートをはがします。



1 透明シート

- 2 指先を使って、メモリモジュールコネクタの両端にある固定クリップを、メモリモジュールが持ち上がるまで慎重に広げます。
- 3 メモリモジュールをメモリモジュールコネクタから取り外します。

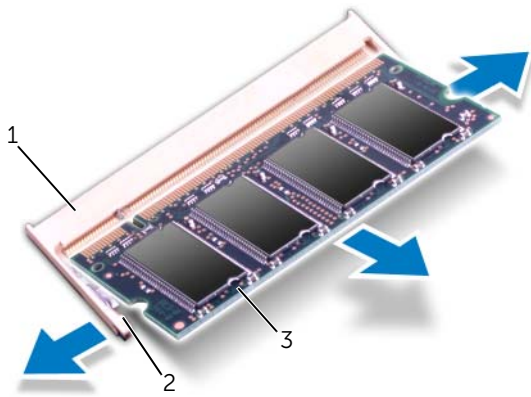

1 メモリモジュールコネクタ

2 固定クリップ (2)

3 メモリモジュール

メモリモジュールの取り付け

! 警告：コンピュータ内部の作業を始める前に、お使いのコンピュータに付属しているガイドの安全にお使いいただくための注意事項を読んで、9 ページの「作業を開始する前に」の手順を実行してください。コンピュータ内部の作業が終了したら、の指示に従ってください。11 ページの「コンピュータ内部の作業を終えた後に」の指示に従ってください。安全にお使いいただくためのベストプラクティスの追加情報に関しては、規制順守のホームページ (dell.com/regulatory_compliance) をご覧ください。

手順

- 1 メモリモジュールの切り込みをメモリモジュールコネクタのタブに合わせます。
- 2 メモリモジュールを 45 度の角度でスロットにしっかりと挿入し、メモリモジュールがカチッと所定の位置に収まるまで押し下げます。カチッという感触がない場合は、メモリモジュールを取り外して、もう一度取り付けてください。
メモ：メモリモジュールが正しく取り付けられていないと、コンピュータが起動しなくなる場合があります。
- 3 透明シートをシステム基板アセンブリに貼り付けます。

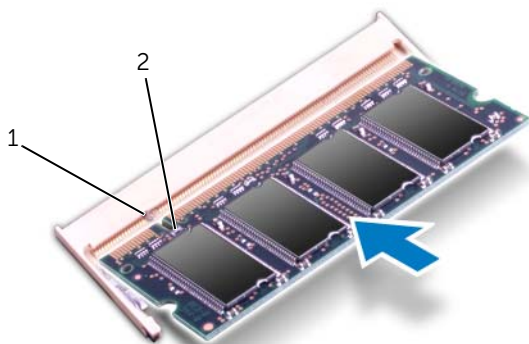

1 タブ

2 切り込み

作業を終えた後に

- 1 バッテリーを取り付けます。26 ページの「バッテリーの取り付け」を参照してください。
- 2 スピーカを取り付けます。24 ページの「スピーカの取り付け」を参照してください。
- 3 15 ページの「ベースカバーの取り付け」の 手順 2 から 手順 6 の手順を実行します。
- 4 コンピュータの電源を入れます。
コンピュータは起動時に、メモリモジュールを検出してシステム設定情報を自動的にアップデートします。

コンピュータに取り付けられたメモリ容量を確認します。

スタート  → **コントロールパネル** → **システムとセキュリティ** → **システム** の順にクリックします。

ワイヤレスミニカードの取り外し

警告： コンピュータ内部の作業を始める前に、お使いのコンピュータに付属しているガイドの安全にお使いいただくための注意事項を読んで、9 ページの「作業を開始する前に」の手順を実行してください。コンピュータ内部の作業が終了したら、の指示に従ってください。11 ページの「コンピュータ内部の作業を終えた後に」の指示に従ってください。安全にお使いいただくためのベストプラクティスの追加情報に関しては、規制順守のホームページ (dell.com/regulatory_compliance) をご覧ください。

作業を開始する前に

- 1 12 ページの「ベアスカバーの取り外し」の手順 1 から 手順 7 の手順を実行します。
- 2 スピーカを取り外します。22 ページの「スピーカの取り外し」を参照してください。
- 3 バッテリを取り外します。25 ページの「バッテリーの取り外し」を参照してください。

手順

- 1 アンテナケーブルをワイヤレスミニカードから取り外します。
- 2 ワイヤレスミニカードをシステム基板に固定しているネジを外します。

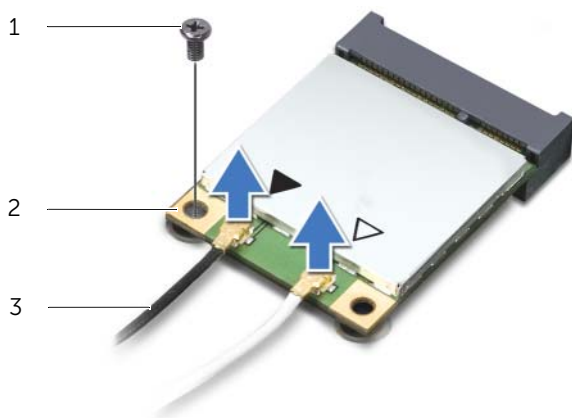

1 ネジ

2 ワイヤレスミニカード

3 アンテナケーブル (2)

3 ワイヤレスミニカードを引き出してシステム基板から取り外します。

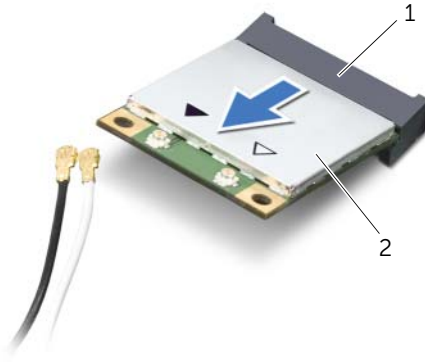



1 ワイヤレスミニカードコネクタ

2 ワイヤレスミニカード

ワイヤレスミニカードの取り付け

-  **警告：**コンピュータ内部の作業を始める前に、お使いのコンピュータに付属しているガイドの安全にお使いいただくための注意事項を読んで、9 ページの「作業を開始する前に」の手順を実行してください。コンピュータ内部の作業が終了したら、の指示に従ってください。11 ページの「コンピュータ内部の作業を終えた後に」の指示に従ってください。安全にお使いいただくためのベストプラクティスの追加情報に関しては、規制順守のホームページ (dell.com/regulatory_compliance) をご覧ください。

手順

- 1 ミニカードの切り込みをミニカードコネクタのタブの位置に合わせます。
-  **注意：**ミニカードを所定の位置に挿入するには、しっかりと均等に力を加えてください。力を加えすぎると、コネクタが損傷する恐れがあります。
-  **注意：**コネクタは正しく挿入できるよう設計されています。抵抗を感じる場合は、ミニカードとミニカードコネクタのコネクタを確認し、ワイヤレスミニカードを取り付け直してください。
-  **注意：**ミニカードの損傷を避けるため、ケーブルをミニカードの下に置かないでください。
- 2 ミニカードを 45 度の角度でミニカードコネクタに差し込みます。
- 3 ミニカードのもう一方の端をシステム基板のスロット内に押し下げて、ミニカードをシステム基板に固定するネジを取り付けます。
- 4 アンテナケーブルをミニカードのコネクタに接続します。
次の表に、コンピュータがサポートするミニカード用アンテナケーブルの色分けを示します。

ミニカードのコネクタ	アンテナケーブルの色分け
WLAN + Bluetooth (ケーブル 2 本)	
メイン WLAN + Bluetooth (白色の三角形)	白色
補助 WLAN + Bluetooth (黒色の三角形)	黒色

作業を終えた後に

- 1 バッテリーを取り付けます。26 ページの「バッテリーの取り付け」を参照してください。
- 2 スピーカーを取り付けます。24 ページの「スピーカの取り付け」を参照してください。
- 3 15 ページの「ベアスカバーの取り付け」の手順 2 から手順 6 の手順を実行します。

mSATA/WWAN ミニカードの取り外し

! 警告：コンピュータ内部の作業を始める前に、お使いのコンピュータに付属しているガイドの安全にお使いいただくための注意事項を読んで、9 ページの「作業を開始する前に」の手順を実行してください。コンピュータ内部の作業が終了したら、11 ページの「コンピュータ内部の作業を終えた後に」の指示に従ってください。安全にお使いいただくためのベストプラクティスの追加情報に関しては、規制順守ホームページ (dell.com/regulatory_compliance) をご覧ください。

作業を開始する前に

- 1 12 ページの「ベースカバーの取り外し」の手順 1 から手順 7 の手順を実行します。
- 2 スピーカを取り外します。22 ページの「スピーカの取り外し」を参照してください。
- 3 バッテリを取り外します。25 ページの「バッテリーの取り外し」を参照してください。

手順

- 1 mSATA/WWAN カードから透明シートをはがします。
- 2 コンピュータに WWAN カードがある場合は、WWAN カードからアンテナケーブルを外します。
- 3 mSATA/WWAN カードをパームレストアセンブリに固定しているネジを外します。
- 4 mSATA/WWAN カードをスライドさせて I/O 基板から外します。



1	ネジ	2	mSATA/WWAN カード
3	mSATA/WWAN カードコネクタ		

mSATA/WWAN カードの取り付け

 **警告：**コンピュータ内部の作業を始める前に、お使いのコンピュータに付属しているガイドの安全にお使いいただくための注意事項を読んで、9 ページの「作業を開始する前に」の手順を実行してください。コンピュータ内部の作業が終了したら、11 ページの「コンピュータ内部の作業を終えた後に」の指示に従ってください。安全にお使いいただくためのベストプラクティスの追加情報に関しては、規制順守のホームページ (dell.com/regulatory_compliance) をご覧ください。

手順

- 1 mSATA/WWAN カードに透明シートを貼り付けます。
- 2 mSATA/WWAN カードの切り込みと mSATA/WWAN カードコネクタのタブの位置を合わせます。
- 3 mSATA/WWAN カードを 45 度の角度で mSATA/WWAN カードコネクタに差し込みます。
- 4 mSATA/WWAN カードのもう一方の端を I/O 基板のスロット内に押し下げて、mSATA/WWAN ドライブをパームレストアセンブリに固定するネジを取り付けます。
- 5 WWAN カードを取り付けている場合は、WWAN カードのコネクタにアンテナケーブルを接続します。
次の表に、お使いのコンピュータがサポートする WWAN カード用アンテナケーブルの色分けを示します。

ミニカードのコネクタ	アンテナケーブルの色分け
WWAN (アンテナケーブル 2 本)	
メイン WWAN (白色の三角形)	白色に灰色の縞模様
補助ワイヤレス WAN (黒色の三角形)	黒色に灰色の縞模様

作業を終えた後に

- 1 バッテリを取り付けます。26 ページの「バッテリーの取り付け」を参照してください。
- 2 スピーカを取り付けます。24 ページの「スピーカの取り付け」を参照してください。
- 3 15 ページの「ベアスカバーの取り付け」の手順 2 から手順 6 の手順を実行します。

ハードディスクドライブの取り外し

⚠ 警告： コンピュータ内部の作業を始める前に、お使いのコンピュータに付属しているガイドの安全にお使いいただくための注意事項を読んで、9 ページの「作業を開始する前に」の手順を実行してください。コンピュータ内部の作業が終了したら、の指示に従ってください。11 ページの「コンピュータ内部の作業を終えた後に」の指示に従ってください。安全にお使いいただくためのベストプラクティスの追加情報に関しては、規制順手のホームページ (dell.com/regulatory_compliance) をご覧ください。

⚠ 注意： データの損失を防ぐため、コンピュータの電源が入っている状態、またはスリープ状態のときにハードディスクドライブを取り外さないでください。

⚠ 注意： ハードディスクドライブは大変壊れやすい部品です。ハードディスクドライブの取り扱いには注意してください。

作業を開始する前に

- 1 12 ページの「ベアスカバーの取り外し」の手順 1 から手順 7 の手順を実行します。
- 2 スピーカを取り外します。22 ページの「スピーカの取り外し」を参照してください。
- 3 バッテリを取り外します。25 ページの「バッテリーの取り外し」を参照してください。

手順

- 1 コネクタラッチを持ち上げ、プルタブを使って I/O 基板ケーブルをシステム基板から外します。



1 コネクタラッチ

2 プルタブ

3 I/O 基板ケーブル

- 2 プルタブを使用して、ハードディスクドライブケーブルをシステム基板から外します。
- 3 ハードディスクドライブアセンブリから透明シートをはがします。
- 4 ハードディスクドライブアセンブリをパームレストアセンブリに固定しているネジを外します。
- 5 ハードディスクドライブアセンブリをケーブルと一緒にパームレストアセンブリから持ち上げて取り出します。

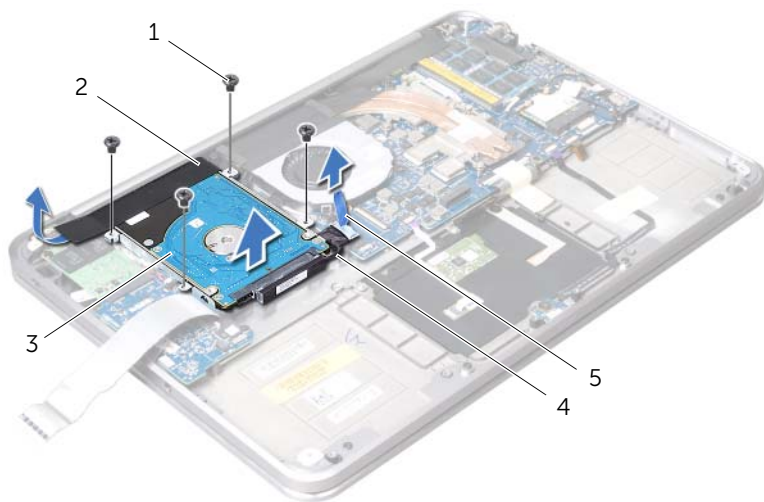

1	ネジ (4)	2	透明シート
3	ハードディスクドライブアセンブリ	4	ハードディスクドライブケーブル
5	プルタブ		

- 6 ハードディスクドライブアセンブリからインタポータを外します。

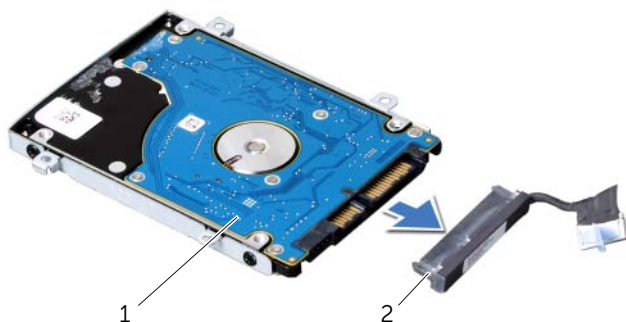

1	ハードディスクドライブアセンブリ	2	インタポータ
---	------------------	---	--------

- 7 ハードディスクドライブアセンブリをコンピュータベースに固定しているネジを外します。
- 8 ハードディスクドライブをスライドさせながら、ハードディスクドライブブラケットから取り出します



1 ネジ (4)

2 ハードディスクドライブブラケット

3 ハードディスクドライブ

ハードディスクドライブの取り付け



警告：コンピュータ内部の作業を始める前に、お使いのコンピュータに付属しているガイドの安全にお使いいただくための注意事項を読んで、9 ページの「作業を開始する前に」の手順を実行してください。コンピュータ内部の作業が終了したら、の指示に従ってください。11 ページの「コンピュータ内部の作業を終えた後に」の指示に従ってください。安全にお使いいただくためのベストプラクティスの追加情報に関しては、規制順守のホームページ (dell.com/regulatory_compliance) をご覧ください。



注意：ハードディスクドライブは大変壊れやすい部品です。ハードディスクドライブの取り扱いには注意してください。

手順

- 1 ハードディスクドライブをハードディスクドライブブラケットに差し込みます。
- 2 ハードディスクドライブブラケットのネジ穴とハードディスクドライブのネジ穴の位置を合わせ、ハードディスクドライブブラケットをハードディスクドライブに固定するネジを取り付けます。
- 3 インタポーザをハードディスクドライブアセンブリに接続します。
 **メモ：**ハードディスクドライブの下にケーブルがないことを確認してください。
- 4 ハードディスクドライブブラケットのネジ穴とハードディスクドライブのネジ穴の位置を合わせます。
- 5 ハードディスクドライブアセンブリをパームレストアセンブリに固定するネジを取り付けます。
- 6 ハードディスクドライブアセンブリに透明シートを貼り付けます。
- 7 システム基板にハードディスクドライブケーブルを接続します。
- 8 I/O 基板ケーブルを I/O 基板ケーブルコネクタに差し込み、コネクタラッチを押し下げてケーブルを固定します。

作業を終えた後に

- 1 バッテリーを取り付けます。26 ページの「バッテリーの取り付け」を参照してください。
- 2 スピーカーを取り付けます。24 ページの「スピーカの取り付け」を参照してください。
- 3 15 ページの「ベースカバーの取り付け」の手順 2 から 手順 6 の手順を実行します。

電源 / バッテリステータスライト基板の取り外し



警告：コンピュータ内部の作業を始める前に、お使いのコンピュータに付属しているガイドの安全にお使いいただくための注意事項を読んで、9 ページの「作業を開始する前に」の手順を実行してください。コンピュータ内部の作業が終了したら、11 ページの「コンピュータ内部の作業を終えた後に」の指示に従ってください。安全にお使いいただくためのベストプラクティスの追加情報に関しては、規制順守のホームページ (dell.com/regulatory_compliance) をご覧ください。

作業を開始する前に

- 1 12 ページの「ベアスカバーの取り外し」の手順 1 から 手順 7 の手順を実行します。
- 2 スピーカを取り外します。22 ページの「スピーカの取り外し」を参照してください。
- 3 バッテリを取り外します。25 ページの「バッテリーの取り外し」を参照してください。

手順

- 1 コネクタラッチを上げ、プルタブを使用して電源 / バッテリステータスライトケーブルをシステム基板から外します。
- 2 電源 / バッテリステータスライトケーブルをパームレストアセンブリに固定しているテープの位置をメモしてから、テープをはがします。
- 3 電源 / バッテリステータスライト基板をパームレストアセンブリに固定しているネジを取り外します。

- 4 電源 / バッテリステータスライト基板をケーブルと一緒に持ち上げ、パームレストアセンブリから取り出します。

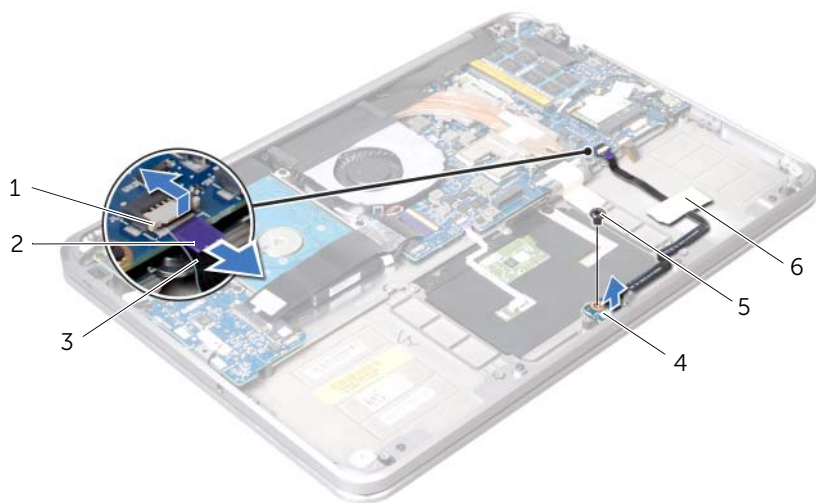

1	コネクタラッチ	2	プラグタブ
3	電源 / バッテリステータスライトケーブル	4	電源 / バッテリステータスライト基板
5	ネジ	6	テープ

電源 / バッテリステータスライト基板の取り付け



警告：コンピュータ内部の作業を始める前に、お使いのコンピュータに付属しているガイドの安全にお使いいただくための注意事項を読んで、9 ページの「作業を開始する前に」の手順を実行してください。コンピュータ内部の作業が終了したら、11 ページの「コンピュータ内部の作業を終えた後に」の指示に従ってください。安全にお使いいただくためのベストプラクティスの追加情報に関しては、規制順守のホームページ (dell.com/regulatory_compliance) をご覧ください。

手順

- 1 電源 / バッテリステータスライト基板のネジ穴とパームレストアセンブリのネジ穴の位置を合わせます。
- 2 電源 / バッテリステータスライト基板をパームレストアセンブリに固定するネジを取り付けます。
- 3 電源 / バッテリステータスライトケーブルを電源 / バッテリステータスライトコネクタに差し込み、コネクタラッチを押し下げてケーブルを固定します。
- 4 電源 / バッテリステータスライトケーブルにテープを貼ります。

作業を終えた後に

- 1 バッテリーを取り付けます。26 ページの「バッテリーの取り付け」を参照してください。
- 2 スピーカーを取り付けます。24 ページの「スピーカの取り付け」を参照してください。
- 3 15 ページの「ベースカバーの取り付け」の手順 2 から 手順 6 の手順を実行します。

コイン型バッテリーの取り外し

警告： コンピュータ内部の作業を始める前に、お使いのコンピュータに付属しているガイドの安全にお使いいただくための注意事項を読んで、9 ページの「作業を開始する前に」の手順を実行してください。コンピュータ内部の作業が終了したら、の指示に従ってください。11 ページの「コンピュータ内部の作業を終えた後に」の指示に従ってください。安全にお使いいただくためのベストプラクティスの追加情報に関しては、規制順守のホームページ (dell.com/regulatory_compliance) をご覧ください。

注意： コイン型バッテリーを取り外すと、BIOS の設定がデフォルト状態にリセットされます。コイン型バッテリーを取り外す前の BIOS の設定を書き留めておくことをお勧めします。

作業を開始する前に

- 1 12 ページの「ベースカバーの取り外し」の手順 1 から 手順 7 の手順を実行します。
- 2 スピーカを取り外します。22 ページの「スピーカの取り外し」を参照してください。
- 3 バッテリーを取り外します。25 ページの「バッテリーの取り外し」を参照してください。
- 4 mSATA/WWAN カードを取り外します。34 ページの「mSATA/WWAN ミニカードの取り外し」を参照してください。

手順

- 1 コイン型バッテリーケーブルを I/O 基板から外します。
- 2 コイン型バッテリーケーブルの配線経路をメモしてから、ケーブルをパームレストアセンブリの配線ガイドから外します。
- 3 コイン型バッテリーをパームレストアセンブリからはがします。
- 4 コイン型バッテリーをケーブルと一緒に持ち上げ、パームレストアセンブリから取り出します。



1	配線ガイド	2	コイン型バッテリー
3	コイン型バッテリーケーブル		

コイン型バッテリーの取り付け



警告：コンピュータ内部の作業を始める前に、お使いのコンピュータに付属しているガイドの安全にお使いいただくための注意事項を読んで、9 ページの「作業を開始する前に」の手順を実行してください。コンピュータ内部の作業が終了したら、の指示に従ってください。11 ページの「コンピュータ内部の作業を終えた後に」の指示に従ってください。安全にお使いいただくためのベストプラクティスの追加情報に関しては、規制順守のホームページ (dell.com/regulatory_compliance) をご覧ください。



警告：バッテリーが適切に取り付けられていないと、爆発する恐れがあります。バッテリーを交換する場合は、同一または同等のタイプのバッテリーのみと交換します。使用済みのバッテリーは、製造元の指示に従って廃棄してください。

手順

- 1 コイン型バッテリーをパームレストアセンブリに貼り付けます。
- 2 コイン型バッテリーのケーブルをパームレストアセンブリの配線ガイドに沿って配線します。
- 3 コイン型バッテリーケーブルをシステム基板に接続します。

作業を終えた後に

- 1 mSATA/WWAN カードを取り付けます。35 ページの「mSATA/WWAN カードの取り付け」を参照してください。
- 2 バッテリーを取り付けます。26 ページの「バッテリーの取り付け」を参照してください。
- 3 スピーカを取り付けます。24 ページの「スピーカの取り付け」を参照してください。
- 4 15 ページの「ベースカバーの取り付け」の手順 2 から 手順 6 の手順を実行します。

ファンの取り外し

警告： コンピュータ内部の作業を始める前に、お使いのコンピュータに付属しているガイドの安全にお使いいただくための注意事項を読んで、9 ページの「作業を開始する前に」の手順を実行してください。コンピュータ内部の作業が終了したら、の指示に従ってください。11 ページの「コンピュータ内部の作業を終えた後に」の指示に従ってください。安全にお使いいただくためのベストプラクティスの追加情報に関しては、規制順守のホームページ (dell.com/regulatory_compliance) をご覧ください。

作業を開始する前に

- 1 12 ページの「ベアスカバーの取り外し」の手順 1 から手順 7 の手順を実行します。
- 2 スピーカを取り外します。22 ページの「スピーカの取り外し」を参照してください。
- 3 バッテリを取り外します。25 ページの「バッテリーの取り外し」を参照してください。

手順

- 1 システム基板からファンケーブルを取り外します。
- 2 ファンをパームレストアセンブリに固定しているネジを外します。
- 3 ファンを持ち上げ、ケーブルとともにパームレストアセンブリから外します。

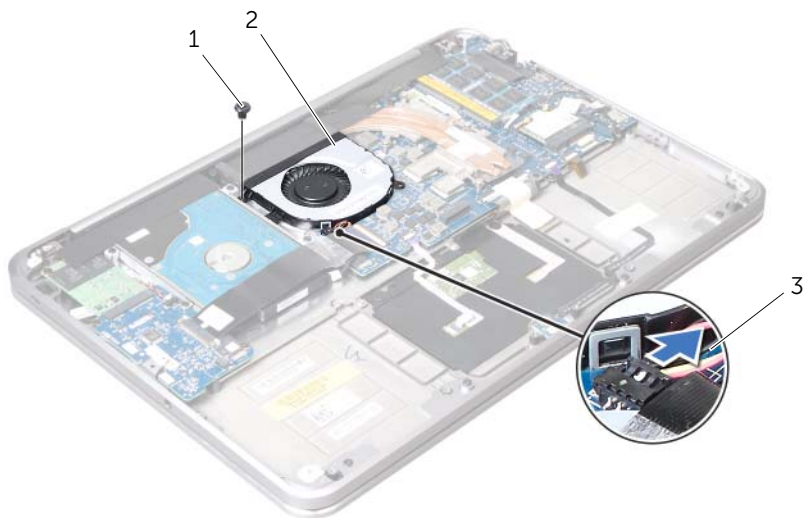

1 ネジ

2 ファン

3 ファンケーブル

ファンの取り付け



警告：コンピュータ内部の作業を始める前に、お使いのコンピュータに付属しているガイドの安全にお使いいただくための注意事項を読んで、9 ページの「作業を開始する前に」の手順を実行してください。コンピュータ内部の作業が終了したら、の指示に従ってください。11 ページの「コンピュータ内部の作業を終えた後に」の指示に従ってください。安全にお使いいただくためのベストプラクティスの追加情報に関しては、規制順手のホームページ (dell.com/regulatory_compliance) をご覧ください。

手順

- 1 ファンケーブルをシステム基板に接続します。
- 2 ファンのネジ穴とパームレストアセンブリのネジ穴の位置を合わせます。
- 3 ファンをパームレストアセンブリに固定するネジを取り付けます。

作業を終えた後に

- 1 バッテリーを取り付けます。26 ページの「バッテリーの取り付け」を参照してください。
- 2 スピーカを取り付けます。24 ページの「スピーカの取り付け」を参照してください。
- 3 15 ページの「ベースカバーの取り付け」の手順 2 から 手順 6 の手順を実行します。

プロセッサヒートシンクの取り外し

警告： コンピュータ内部の作業を始める前に、お使いのコンピュータに付属しているガイドの安全にお使いいただくための注意事項を読んで、9 ページの「作業を開始する前に」の手順を実行してください。コンピュータ内部の作業が終了したら、の指示に従ってください。11 ページの「コンピュータ内部の作業を終えた後に」の指示に従ってください。安全にお使いいただくためのベストプラクティスの追加情報に関しては、規制順守のホームページ (dell.com/regulatory_compliance) をご覧ください。

作業を開始する前に

- 1 12 ページの「ベアスカバーの取り外し」の手順 1 から 手順 7 の手順を実行します。
- 2 スピーカを取り外します。22 ページの「スピーカの取り外し」を参照してください。
- 3 バッテリを取り外します。25 ページの「バッテリーの取り外し」を参照してください。

手順

- 1 プロセッサヒートシンク上に表示されている順番に従って、プロセッサヒートシンクをシステム基板に固定するネジを締めます。
- 2 プロセッサヒートシンクを持ち上げて、システム基板から外します。

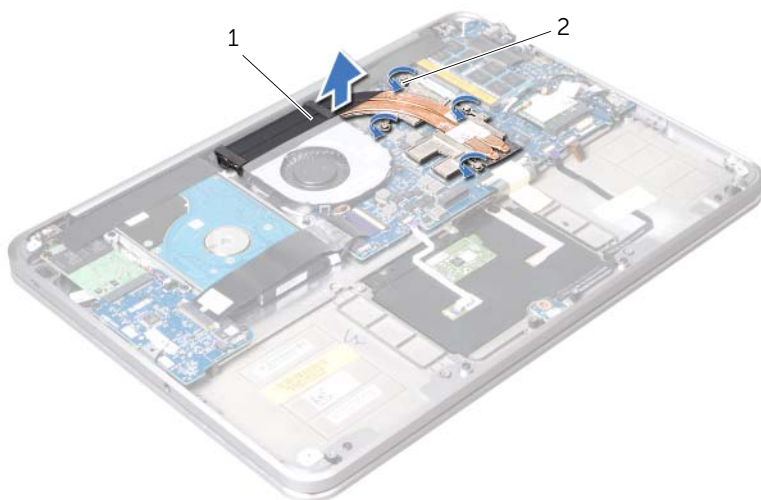

1 プロセッサヒートシンク

2 ネジ (4)

プロセッサヒートシンクの取り付け

 **警告：**コンピュータ内部の作業を始める前に、お使いのコンピュータに付属しているガイドの安全にお使いいただくための注意事項を読んで、9 ページの「作業を開始する前に」の手順を実行してください。コンピュータ内部の作業が終了したら、の指示に従ってください。11 ページの「コンピュータ内部の作業を終えた後に」の指示に従ってください。安全にお使いいただくためのベストプラクティスの追加情報に関しては、規制順守のホームページ (dell.com/regulatory_compliance) をご覧ください。

手順

 **メモ：**元のシステム基板とヒートシンクをもう一度一緒に取り付ける場合は、元のサーマルパッドを使用できます。システム基板またはヒートシンクのいずれかを交換する場合は、熱伝導性を確保するために、キット内のサーマルパッドを使用してください。

- 1 プロセッサヒートシンクのネジをシステム基板のネジ穴の位置に合わせます。
- 2 プロセッサヒートシンク上に表示されている順番に従って、プロセッサヒートシンクをシステム基板に固定するネジを締めます。

作業を終えた後に

- 1 バッテリーを取り付けます。26 ページの「バッテリーの取り付け」を参照してください。
- 2 スピーカを取り付けます。24 ページの「スピーカの取り付け」を参照してください。
- 3 15 ページの「ベアスカバーの取り付け」の手順 2 から手順 6 の手順を実行します。

I/O 基板の取り外し

! 警告：コンピュータ内部の作業を始める前に、お使いのコンピュータに付属しているガイドの安全にお使いいただくための注意事項を読んで、9 ページの「作業を開始する前に」の手順を実行してください。コンピュータ内部の作業が終了したら、の指示に従ってください。11 ページの「コンピュータ内部の作業を終えた後に」の指示に従ってください。安全にお使いいただくためのベストプラクティスの追加情報に関しては、規制順守のホームページ (dell.com/regulatory_compliance) をご覧ください。

作業を開始する前に

- 1 12 ページの「ベアスカバーの取り外し」の手順 1 から手順 7 の手順を実行します。
- 2 スピーカを取り外します。22 ページの「スピーカの取り外し」を参照してください。
- 3 バッテリを取り外します。25 ページの「バッテリーの取り外し」を参照してください。
- 4 mSATA/WWAN カードを取り外します。34 ページの「mSATA/WWAN ミニカードの取り外し」を参照してください。

手順

- 1 コイン型バッテリーケーブルを I/O 基板から外します。
- 2 I/O 基板ケーブルコネクタの固定ラッチをスライドさせ、プルタブを使用してリボンケーブルを I/O 基板から外します。
- 3 I/O 基板ケーブルを I/O 基板から外します。

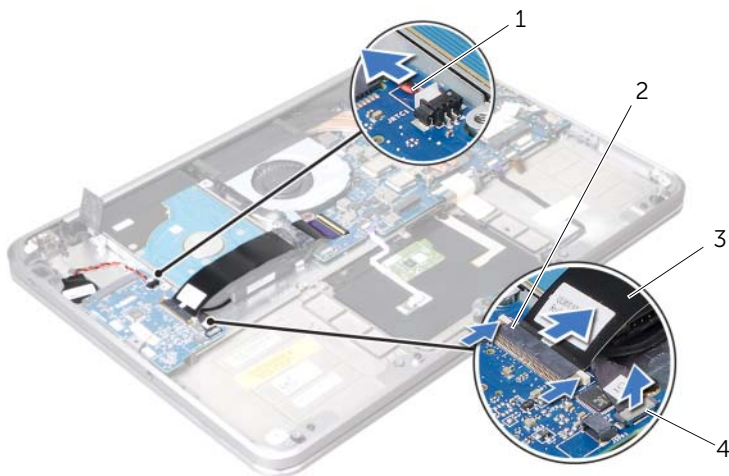

1	コイン型バッテリーケーブル	2	ラッチ
3	リボンケーブル	4	I/O 基板ケーブル

- 4 I/O 基板をパームレストアセンブリに固定しているネジを外します。
- 5 I/O 基板を斜めに持ち上げ、パームレストアセンブリのタブから外します。
- 6 I/O 基板を持ち上げて、パームレストアセンブリから取り外します。



1	ネジ (2)	2	I/O 基板
3	タブ		

I/O 基板の取り付け



警告：コンピュータ内部の作業を始める前に、お使いのコンピュータに付属しているガイドの安全にお使いいただくための注意事項を読んで、9 ページの「作業を開始する前に」の手順を実行してください。コンピュータ内部の作業が終了したら、の指示に従ってください。11 ページの「コンピュータ内部の作業を終えた後に」の指示に従ってください。安全にお使いいただくためのベストプラクティスの追加情報に関しては、規制順手のホームページ (dell.com/regulatory_compliance) をご覧ください。

手順

- 1 I/O 基板をパームレストアセンブリのタブの下に差し込みます。
- 2 I/O 基板のネジ穴とパームレストアセンブリのネジ穴の位置を合わせ、I/O 基板をパームレストアセンブリに固定するネジを取り付けます。
- 3 I/O 基板のリボンケーブルを I/O 基板のコネクタに差し込み、ラッチをスライドさせてケーブルを固定します。
- 4 I/O 基板のケーブルを I/O 基板のコネクタに差し込み、ラッチをスライドさせてケーブルを固定します。
- 5 コイン型バッテリーケーブルを I/O 基板のコネクタに接続します。

作業を終えた後に

- 1 mSATA/WWAN カードを取り付けます。35 ページの「mSATA/WWAN カードの取り付け」を参照してください。
- 2 バッテリーを取り付けます。26 ページの「バッテリーの取り付け」を参照してください。
- 3 スピーカを取り付けます。24 ページの「スピーカの取り付け」を参照してください。
- 4 15 ページの「ベースカバーの取り付け」の手順 2 から 手順 6 の手順を実行します。

システム基板の取り外し





警告：コンピュータ内部の作業を始める前に、お使いのコンピュータに付属しているガイドの安全にお使いいただくための注意事項を読んで、9 ページの「作業を開始する前に」の手順を実行してください。コンピュータ内部の作業が終了したら、11 ページの「コンピュータ内部の作業を終えた後に」の指示に従ってください。安全にお使いいただくためのベストプラクティスの追加情報に関しては、規制順守のホームページ (dell.com/regulatory_compliance) をご覧ください。

作業を開始する前に

- 1 12 ページの「ベースカバーの取り外し」の手順 1 から 手順 7 の手順を実行します。
- 2 スピーカを取り外します。22 ページの「スピーカの取り外し」を参照してください。
- 3 バッテリを取り外します。25 ページの「バッテリーの取り外し」を参照してください。
- 4 メモリモジュールを取り外します。27 ページの「メモリモジュールの取り外し」を参照してください。
- 5 ミニカードを取り外します。31 ページの「ワイヤレスミニカードの取り外し」を参照してください。
- 6 ファンを取り外します。45 ページの「ファンの取り外し」を参照してください。
- 7 プロセッサヒートシンクを取り外します。47 ページの「プロセッサヒートシンクの取り外し」を参照してください。

手順

 **メモ：** コンピュータのサービスタグはシステムバッジの下にあります。システム基板を取り付けた後では、サービスタグを BIOS に入力する必要があります。

 **メモ：** システム基板からケーブルを取り外す前に、各コネクタの位置をメモしておき、システム基板の取り付け後に正しく元の場所に戻すことができるようにしてください。

- 1 システム基板から透明シートをはがします。



1 透明シート

- 2 カメラケーブルをシステム基板から外します。
- 3 プルタブを使用してディスプレイケーブルをシステム基板から外します。

4 コネクタラッチを持ち上げ、プルタブを使用してリボンケーブルをシステム基板から外します。

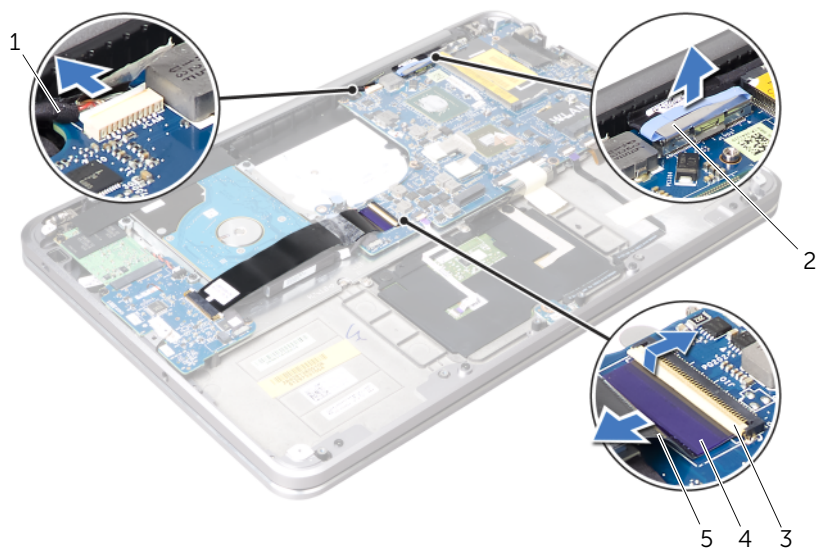

1	カメラケーブル	2	ディスプレイケーブル
3	コネクタラッチ	4	プルタブ
5	リボンケーブル		

- 5 コネクタラッチを持ち上げ、プルタブを使用してタッチパッドケーブル、キーボードケーブル、電源 / バッテリステータスライトケーブル、キーボード背面ライトケーブルをシステム基板から外します。

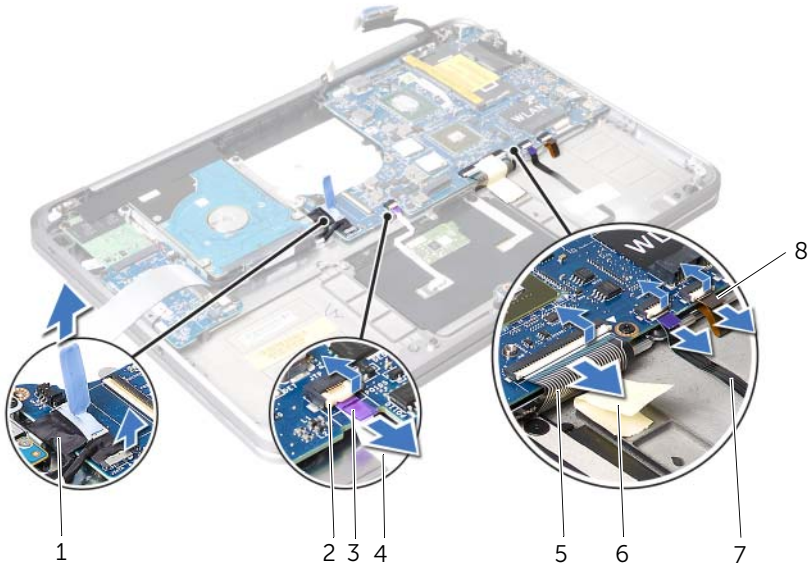

1	ハードディスクドライブケーブル	2	コネクタラッチ
3	プルタブ	4	タッチパッドケーブル
5	キーボードケーブル	6	電源 / バッテリステータスライトケーブル
7	テープ	8	キーボードの背面ライト用ケーブル

- 6 アンテナケーブルの配線をメモしてから、ケーブルをパームレストアセンブリの配線ガイドから外します。
- 7 システム基板をパームレストアセンブリに固定しているネジを外します。

- 8 システム基板アセンブリを斜めに持ち上げて、システム基板のポートをパームレストアセンブリのロットから取り外します。



1 システム基板

2 ネジ (6)

システム基板の取り付け



警告：コンピュータ内部の作業を始める前に、お使いのコンピュータに付属しているガイドの安全にお使いいただくための注意事項を読んで、9 ページの「作業を開始する前に」の手順を実行してください。コンピュータ内部の作業が終了したら、11 ページの「コンピュータ内部の作業を終えた後に」の指示に従ってください。安全にお使いいただくためのベストプラクティスの追加情報に関しては、規制順守のホームページ (dell.com/regulatory_compliance) をご覧ください。

手順

- 1 システム基板ポートをタブの下に差し込み、パームレストアセンブリのスロットに挿入します。
- 2 システム基板のネジ穴とパームレストアセンブリのネジ穴の位置を合わせます。
 **メモ：**システム基板の下にケーブルがないことを確認します。
- 3 システム基板をパームレストアセンブリに固定するネジを取り付けます。
- 4 アンテナケーブルをシステム基板の配線ガイドに沿って配線します。
- 5 カメラケーブル、ハードディスクドライブケーブル、ディスプレイケーブルをシステム基板に接続します。
- 6 リボンケーブル、タッチパッドケーブル、キーボードケーブル、電源 / バッテリーステータスライトケーブル、およびキーボード背面ライトケーブルをシステム基板のコネクタに差し込み、コネクタラッチを押してケーブルを固定します。
- 7 透明シートをシステム基板アセンブリに貼り付けます。

作業を終えた後に

- 1 プロセッサヒートシンクを取り付けます。48 ページの「プロセッサヒートシンクの取り付け」を参照してください。
- 2 ファンを取り付けます。46 ページの「ファンの取り付け」を参照してください。
- 3 ミニカードを取り付けます。33 ページの「ワイヤレスミニカードの取り付け」を参照してください。
- 4 メモリモジュールを取り付けます。29 ページの「メモリモジュールの取り付け」を参照してください。
- 5 バッテリを取り付けます。26 ページの「バッテリーの取り付け」を参照してください。
- 6 スピーカを取り付けます。24 ページの「スピーカの取り付け」を参照してください。
- 7 15 ページの「ベースカバーの取り付け」の手順 2 から 手順 6 の手順を実行します。

BIOS にサービスタグを入力する方法

- 1 コンピュータの電源を入れます。
- 2 POST 中に <F2> を押してセットアップユーティリティを起動します。
- 3 メインタブに移動して、**サービスタグ** フィールドにサービスタグを入力します。

通気孔の取り外し

警告： コンピュータ内部の作業を始める前に、お使いのコンピュータに付属しているガイドの安全にお使いいただくための注意事項を読んで、9 ページの「作業を開始する前に」の手順を実行してください。コンピュータ内部の作業が終了したら、の指示に従ってください。11 ページの「コンピュータ内部の作業を終えた後に」の指示に従ってください。安全にお使いいただくためのベストプラクティスの追加情報に関しては、規制順守のホームページ (dell.com/regulatory_compliance) をご覧ください。

作業を開始する前に

- 1 12 ページの「ベースカバーの取り外し」の手順 1 から手順 7 の手順を実行します。
- 2 スピーカを取り外します。22 ページの「スピーカの取り外し」を参照してください。
- 3 バッテリを取り外します。25 ページの「バッテリーの取り外し」を参照してください。
- 4 36 ページの「ハードディスクドライブの取り外し」の手順 1 から手順 5 の手順を実行します。
- 5 メモリモジュールを取り外します。27 ページの「メモリモジュールの取り外し」を参照してください。
- 6 ミニカードを取り外します。31 ページの「ワイヤレスミニカードの取り外し」を参照してください。
- 7 ファンを取り外します。45 ページの「ファンの取り外し」を参照してください。
- 8 プロセッサヒートシンクを取り外します。47 ページの「プロセッサヒートシンクの取り外し」を参照してください。
- 9 システム基板を取り外します。52 ページの「システム基板の取り外し」を参照してください。

手順

- 1 カメラケーブルの配線をメモして、ケーブルを通気孔の配線ガイドから外します。
- 2 通気孔をバームレストアセンブリに固定しているネジを外します。
- 3 通気孔を持ち上げて、バームレストアセンブリから取り外します。

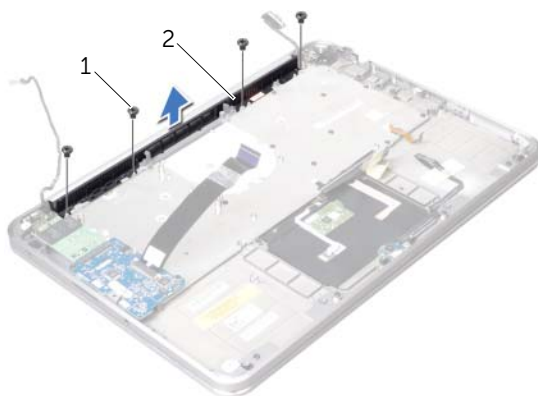

1 ネジ (4)

2 通気孔

通気孔の取り付け



警告：コンピュータ内部の作業を始める前に、お使いのコンピュータに付属しているガイドの安全にお使いいただくための注意事項を読んで、9 ページの「作業を開始する前に」の手順を実行してください。コンピュータ内部の作業が終了したら、の指示に従ってください。11 ページの「コンピュータ内部の作業を終えた後に」の指示に従ってください。安全にお使いいただくためのベストプラクティスの追加情報に関しては、規制順守のホームページ (dell.com/regulatory_compliance) をご覧ください。

手順

- 1 通気孔のネジ穴とパームレストアセンブリのネジ穴の位置を合わせます。
- 2 通気孔をパームレストアセンブリに固定するネジを取り付けます。
- 3 通気孔上の配線ガイドを通してカメラケーブルを配線します。

作業を終えた後に

- 1 システム基板を取り付けます。57 ページの「システム基板の取り付け」を参照してください。
- 2 プロセッサヒートシンクを取り付けます。48 ページの「プロセッサヒートシンクの取り付け」を参照してください。
- 3 ファンを取り付けます。46 ページの「ファンの取り付け」を参照してください。
- 4 ミニカードを取り付けます。33 ページの「ワイヤレスミニカードの取り付け」を参照してください。
- 5 39 ページの「ハードディスクドライブの取り付け」の手順 4 から 手順 8 の手順を実行します。
- 6 メモリモジュールを取り付けます。29 ページの「メモリモジュールの取り付け」を参照してください。
- 7 バッテリーを取り付けます。26 ページの「バッテリーの取り付け」を参照してください。
- 8 スピーカーを取り付けます。24 ページの「スピーカの取り付け」を参照してください。
- 9 15 ページの「ベースカバーの取り付け」の手順 2 から 手順 6 の手順を実行します。

ディスプレイの取り外し

⚠ 警告：コンピュータ内部の作業を始める前に、お使いのコンピュータに付属しているガイドの安全にお使いいただくための注意事項を読んで、9 ページの「作業を開始する前に」の手順を実行してください。コンピュータ内部の作業が終了したら、の指示に従ってください。11 ページの「コンピュータ内部の作業を終えた後に」の指示に従ってください。安全にお使いいただくためのベストプラクティスの追加情報に関しては、規制順守のホームページ (dell.com/regulatory_compliance) をご覧ください。

作業を開始する前に

- 1 12 ページの「ベアスカバーの取り外し」の手順 1 から手順 7 の手順を実行します。
- 2 スピーカを取り外します。22 ページの「スピーカの取り外し」を参照してください。
- 3 バッテリを取り外します。25 ページの「バッテリーの取り外し」を参照してください。
- 4 36 ページの「ハードディスクドライブの取り外し」の手順 1 から手順 5 の手順を実行します。
- 5 ミニカードを取り外します。31 ページの「ワイヤレスミニカードの取り外し」を参照してください。
- 6 ファンを取り外します。45 ページの「ファンの取り外し」を参照してください。
- 7 プロセッサヒートシンクを取り外します。47 ページの「プロセッサヒートシンクの取り外し」を参照してください。
- 8 システム基板を取り外します。52 ページの「システム基板の取り外し」を参照してください。

手順

- 1 カメラケーブルの配線をメモして、ケーブルを通気孔の配線ガイドから外します。
- 2 ディスプレイケーブルの配線経路をメモしてから、ケーブルをパームレストアセンブリの配線ガイドから外します。



1 カメラケーブルの配線

2 ディスプレイケーブルの配線

- 3 ディスプレイヒンジをパームレストアセンブリに固定しているネジを外します。
- 4 パームレストアセンブリをできるだけ大きく開きます。

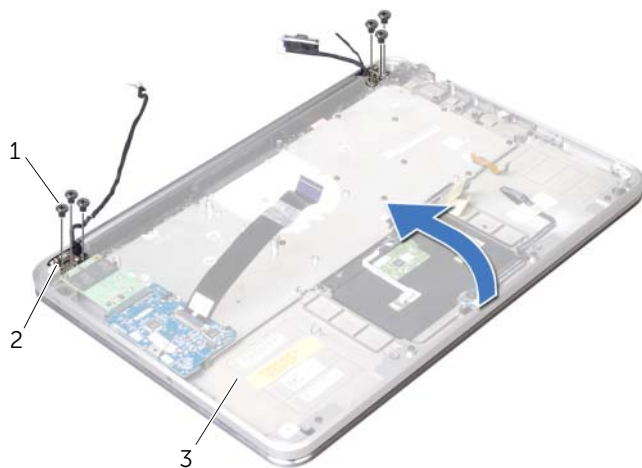

1	ネジ (6)	2	ディスプレイヒンジ
3	パームレストアセンブリ		

- 5 パームレストアセンブリをディスプレイヒンジから引き出し、パームレストアセンブリを持ち上げてディスプレイから離します。



1	パームレストアセンブリ	2	タブ (2)
3	ディスプレイ		

ディスプレイの取り付け



警告：コンピュータ内部の作業を始める前に、お使いのコンピュータに付属しているガイドの安全にお使いいただくための注意事項を読んで、9 ページの「作業を開始する前に」の手順を実行してください。コンピュータ内部の作業が終了したら、の指示に従ってください。11 ページの「コンピュータ内部の作業を終えた後に」の指示に従ってください。安全にお使いいただくためのベストプラクティスの追加情報に関しては、規制順守のホームページ (dell.com/regulatory_compliance) をご覧ください。

手順

- 1 パームレストアセンブリのタブをディスプレイヒンジの下に差し込み、パームレストアセンブリのネジ穴とディスプレイヒンジのネジ穴の位置を合わせます。
- 2 ディスプレイヒンジをパームレストアセンブリに固定するネジを取り付けます。
- 3 パームレストアセンブリを閉じます。
- 4 ディスプレイケーブルをパームレストアセンブリの配線ガイドに沿って配線します。
- 5 通気孔上の配線ガイドを通してカメラケーブルを配線します。

作業を終えた後に

- 1 システム基板を取り付けます。57 ページの「システム基板の取り付け」を参照してください。
- 2 プロセッサヒートシンクを取り付けます。48 ページの「プロセッサヒートシンクの取り付け」を参照してください。
- 3 ファンを取り付けます。46 ページの「ファンの取り付け」を参照してください。
- 4 ミニカードを取り付けます。33 ページの「ワイヤレスミニカードの取り付け」を参照してください。
- 5 39 ページの「ハードディスクドライブの取り付け」の手順 4 から 手順 8 の手順を実行します。
- 6 バッテリーを取り付けます。26 ページの「バッテリーの取り付け」を参照してください。
- 7 スピーカーを取り付けます。24 ページの「スピーカの取り付け」を参照してください。
- 8 15 ページの「ベースカバーの取り付け」の手順 2 から 手順 6 の手順を実行します。

キーボードの取り外し



警告：コンピュータ内部の作業を始める前に、お使いのコンピュータに付属しているガイドの安全にお使いいただくための注意事項を読んで、9 ページの「作業を開始する前に」の手順を実行してください。コンピュータ内部の作業が終了したら、の指示に従ってください。11 ページの「コンピュータ内部の作業を終えた後に」の指示に従ってください。安全にお使いいただくためのベストプラクティスの追加情報に関しては、規制順守のホームページ (dell.com/regulatory_compliance) をご覧ください。

作業を開始する前に

- 1 12 ページの「ベースカバーの取り外し」の手順 1 から 手順 7 の手順を実行します。
- 2 スピーカを取り外します。22 ページの「スピーカの取り外し」を参照してください。
- 3 バッテリを取り外します。25 ページの「バッテリーの取り外し」を参照してください。
- 4 メモリモジュールを取り外します。27 ページの「メモリモジュールの取り外し」を参照してください。
- 5 36 ページの「ハードディスクドライブの取り外し」の手順 1 から 手順 5 の手順を実行します。
- 6 mSATA/WWAN カードを取り外します。34 ページの「mSATA/WWAN ミニカードの取り外し」を参照してください。
- 7 I/O 基板を取り外します。49 ページの「I/O 基板の取り外し」を参照してください。
- 8 ミニカードを取り外します。31 ページの「ワイヤレスミニカードの取り外し」を参照してください。
- 9 ファンを取り外します。45 ページの「ファンの取り外し」を参照してください。
- 10 プロセッサヒートシンクを取り外します。47 ページの「プロセッサヒートシンクの取り外し」を参照してください。
- 11 システム基板を取り外します。52 ページの「システム基板の取り外し」を参照してください。

手順

△ 注意：キーボード上のキーキャップは壊れたり、外れやすく、また、取り付けに時間がかかります。キーボードの取り外しや取り扱いには注意してください。

- 1 透明シートの場所をメモしてから、透明シートをキーボードブラケットからはがします。



1 透明シート (3)

- 2 キーボードブラケットをパームレストアセンブリに固定しているネジを外します。



- 3 キーボードブラケットをキーボードから持ち上げます。



1 キーボードブラケット

- 4 キーボードをパームレストアセンブリに固定しているネジを外します。



- 5 キーボードを持ち上げて、パームレストアセンブリから取り外します。



1 キーボード

キーボードの取り付け



警告：コンピュータ内部の作業を始める前に、お使いのコンピュータに付属しているガイドの安全にお使いいただくための注意事項を読んで、9 ページの「作業を開始する前に」の手順を実行してください。コンピュータ内部の作業が終了したら、の指示に従ってください。11 ページの「コンピュータ内部の作業を終えた後に」の指示に従ってください。安全にお使いいただくためのベストプラクティスの追加情報に関しては、規制順守のホームページ (dell.com/regulatory_compliance) をご覧ください。

手順

- 1 キーボードのネジ穴とパームレストアセンブリのネジ穴の位置を合わせます。
- 2 キーボードをパームレストアセンブリに固定するネジを取り付けます。
- 3 キーボードブラケットのネジ穴とパームレストアセンブリのネジ穴の位置を合わせます。
- 4 キーボードブラケットをパームレストアセンブリに固定するネジを取り付けます。
- 5 キーボードブラケットに透明シートを貼り付けます。

作業を終えた後に

- 1 システム基板を取り付けます。57 ページの「システム基板の取り付け」を参照してください。
- 2 プロセッサヒートシンクを取り付けます。48 ページの「プロセッサヒートシンクの取り付け」を参照してください。
- 3 ファンを取り付けます。46 ページの「ファンの取り付け」を参照してください。
- 4 ミニカードを取り付けます。33 ページの「ワイヤレスミニカードの取り付け」を参照してください。
- 5 I/O 基板を取り付けます。51 ページの「I/O 基板の取り付け」を参照してください。
- 6 mSATA/WWAN カードを取り付けます。35 ページの「mSATA/WWAN カードの取り付け」を参照してください。
- 7 39 ページの「ハードディスクドライブの取り付け」の手順 4 から手順 8 の手順を実行します。
- 8 メモリモジュールを取り付けます。29 ページの「メモリモジュールの取り付け」を参照してください。
- 9 バッテリーを取り付けます。26 ページの「バッテリーの取り付け」を参照してください。
- 10 スピーカを取り付けます。24 ページの「スピーカの取り付け」を参照してください。
- 11 15 ページの「ベースカバーの取り付け」の手順 2 から手順 6 の手順を実行します。

パームレストの取り外し



警告：コンピュータ内部の作業を始める前に、お使いのコンピュータに付属しているガイドの安全にお使いいただくための注意事項を読んで、9 ページの「作業を開始する前に」の手順を実行してください。コンピュータ内部の作業が終了したら、の指示に従ってください。11 ページの「コンピュータ内部の作業を終えた後に」の指示に従ってください。安全にお使いいただくためのベストプラクティスの追加情報に関しては、規制順守のホームページ (dell.com/regulatory_compliance) をご覧ください。

作業を開始する前に

- 1 12 ページの「ベアスカバーの取り外し」の手順 1 から手順 7 の手順を実行します。
- 2 スピーカを取り外します。22 ページの「スピーカの取り外し」を参照してください。
- 3 バッテリを取り外します。25 ページの「バッテリーの取り外し」を参照してください。
- 4 36 ページの「ハードディスクドライブの取り外し」の手順 1 から手順 5 の手順を実行します。
- 5 mSATA/WWAN カードを取り外します。34 ページの「mSATA/WWAN ミニカードの取り外し」を参照してください。
- 6 I/O 基板を取り外します。49 ページの「I/O 基板の取り外し」を参照してください。
- 7 ミニカードを取り外します。31 ページの「ワイヤレスミニカードの取り外し」を参照してください。
- 8 ファンを取り外します。45 ページの「ファンの取り外し」を参照してください。
- 9 プロセッサヒートシンクを取り外します。47 ページの「プロセッサヒートシンクの取り外し」を参照してください。
- 10 システム基板を取り外します。52 ページの「システム基板の取り外し」を参照してください。
- 11 通気孔を取り外します。58 ページの「通気孔の取り外し」を参照してください。
- 12 キーボードを取り外します。63 ページの「キーボードの取り外し」を参照してください。

手順

- 1 パームレストをディスプレイヒンジに固定しているネジを外します。
- 2 パームレストをできるだけ大きく開きます。

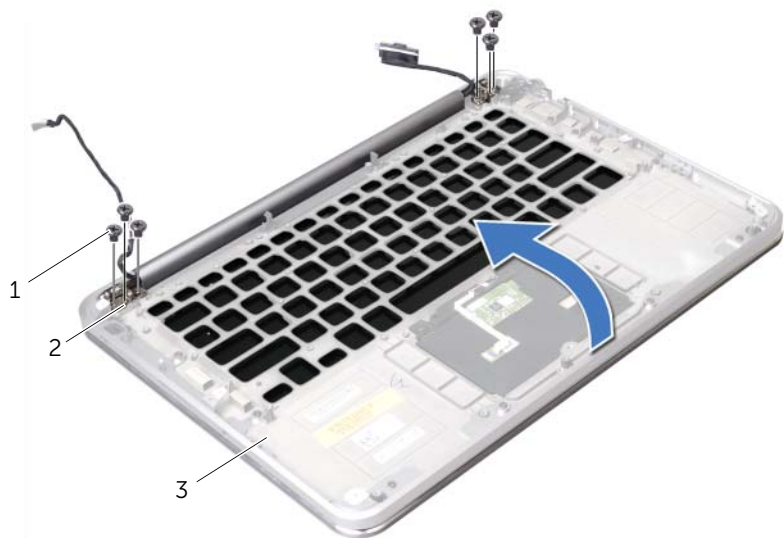

1 ネジ (6)

2 ディスプレイヒンジ (2)

3 パームレスト

- 3 パームレストをスライドさせてディスプレイヒンジから取り外し、パームレストを持ち上げてディスプレイから離します。

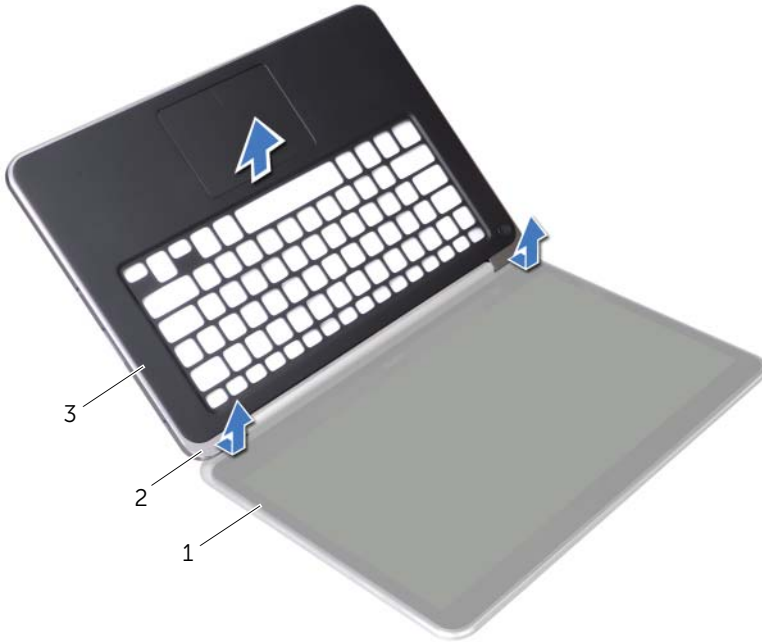

1	ディスプレイ	2	タブ (2)
3	パームレスト		

パームレストの取り付け



警告：コンピュータ内部の作業を始める前に、お使いのコンピュータに付属しているガイドの安全にお使いいただくための注意事項を読んで、9 ページの「作業を開始する前に」の手順を実行してください。コンピュータ内部の作業が終了したら、11 ページの「コンピュータ内部の作業を終えた後に」の指示に従ってください。安全にお使いいただくためのベストプラクティスの追加情報に関しては、規制順守のホームページ (dell.com/regulatory_compliance) をご覧ください。

手順

- 1 ディスプレイヒンジの下にパームレストのタブを差し込み、パームレストのネジ穴とディスプレイヒンジのネジ穴の位置を合わせます。
- 2 パームレストをディスプレイに固定しているネジを取り付けます。
- 3 パームレストを閉じます。

作業を終えた後に

- 1 キーボードを取り付けます。67 ページの「キーボードの取り付け」を参照してください。
- 2 通気孔を取り付けます。59 ページの「通気孔の取り付け」を参照してください。
- 3 システム基板を取り付けます。57 ページの「システム基板の取り付け」を参照してください。
- 4 プロセッサヒートシンクを取り付けます。48 ページの「プロセッサヒートシンクの取り付け」を参照してください。
- 5 ファンを取り付けます。46 ページの「ファンの取り付け」を参照してください。
- 6 ミニカードを取り付けます。33 ページの「ワイヤレスミニカードの取り付け」を参照してください。
- 7 I/O ボードを取り付けます。51 ページの「I/O 基板の取り付け」を参照してください。
- 8 mSATA/WWAN カードを取り付けます。35 ページの「mSATA/WWAN カードの取り付け」を参照してください。
- 9 39 ページの「ハードディスクドライブの取り付け」の手順 4 から手順 8 の手順を実行します。
- 10 バッテリーを取り付けます。26 ページの「バッテリーの取り付け」を参照してください。
- 11 スピーカを取り付けます。24 ページの「スピーカの取り付け」を参照してください。
- 12 15 ページの「ベアスカバーの取り付け」の手順 2 から手順 6 の手順を実行します。

BIOS のフラッシュ

アップデートの利用可能時またはシステム基板の交換時には BIOS のフラッシュが必要になる場合があります。BIOS のフラッシュを実行するには、次の手順に従います。

- 1 コンピュータの電源を入れます。
- 2 support.dell.com/support/downloads に移動します。
- 3 お使いのコンピュータに対応した BIOS アップデートファイルを選択します。



メモ：お使いのコンピュータのサービスタグは、コンピュータ背面のシステムバッジの下にあるラベルに記載されています。サービスタグの場所の詳細については、お使いのコンピュータに付属している『Quick Start Guide』（クイックスタートガイド）を参照してください。

お使いのコンピュータのサービスタグまたはエクスプレスサービスコードをお持ちの場合、次の手順に従います。

- a お使いのコンピュータのサービスタグまたはエクスプレスサービスコードを **サービスタグ** または **エクスプレスサービスコード** フィールドに入力します。
- b **送信** をクリックして手順 4 へ進みます。

お使いのコンピュータのサービスタグまたはエクスプレスサービスコードをお持ちではない場合、次の手順に従います。

- a 次のオプションのいずれかを選択します。
 - **サービスタグを自動検出する**
 - **マイシステムおよびサービスリストから選択する**
 - **すべてのデル製品のリストから選択する**
 - b **続行** をクリックし、画面の指示に従います。
- 4 選択した項目の一覧が画面に表示されます。**BIOS** をクリックします。
 - 5 **ファイルをダウンロードします** をクリックして、最新の BIOS ファイルをダウンロードします。
 - 6 **希望のダウンロード方法を以下から選択してください** ウィンドウで、ブラウザ経由での単独ファイルのダウンロードをクリックし、**今すぐダウンロード** をクリックします。
 - 7 **名前を付けて保存** ウィンドウで、お使いのコンピュータ上のファイルをダウンロードする場所を選択します。
 - 8 **ダウンロード完了** ウィンドウが表示されたら、**閉じる** をクリックします。
 - 9 BIOS アップデートファイルをダウンロードしたフォルダに移動します。
 - 10 BIOS アップデートファイルのアイコンをダブルクリックし、画面に表示される指示に従います。